

MECHANICAL MX

TRUE ENGINEERING SOLUTIONS

PRESENTACIÓN DE SERVICIOS 2026

Brand Owner: Daniel Camacho

Marca con Registro en el Instituto Mexicano de la Propiedad Industrial

INGENIERÍA, DISEÑO MECÁNICO & CAPACITACIÓN PARA LA INDUSTRIA AUTOMOTRIZ

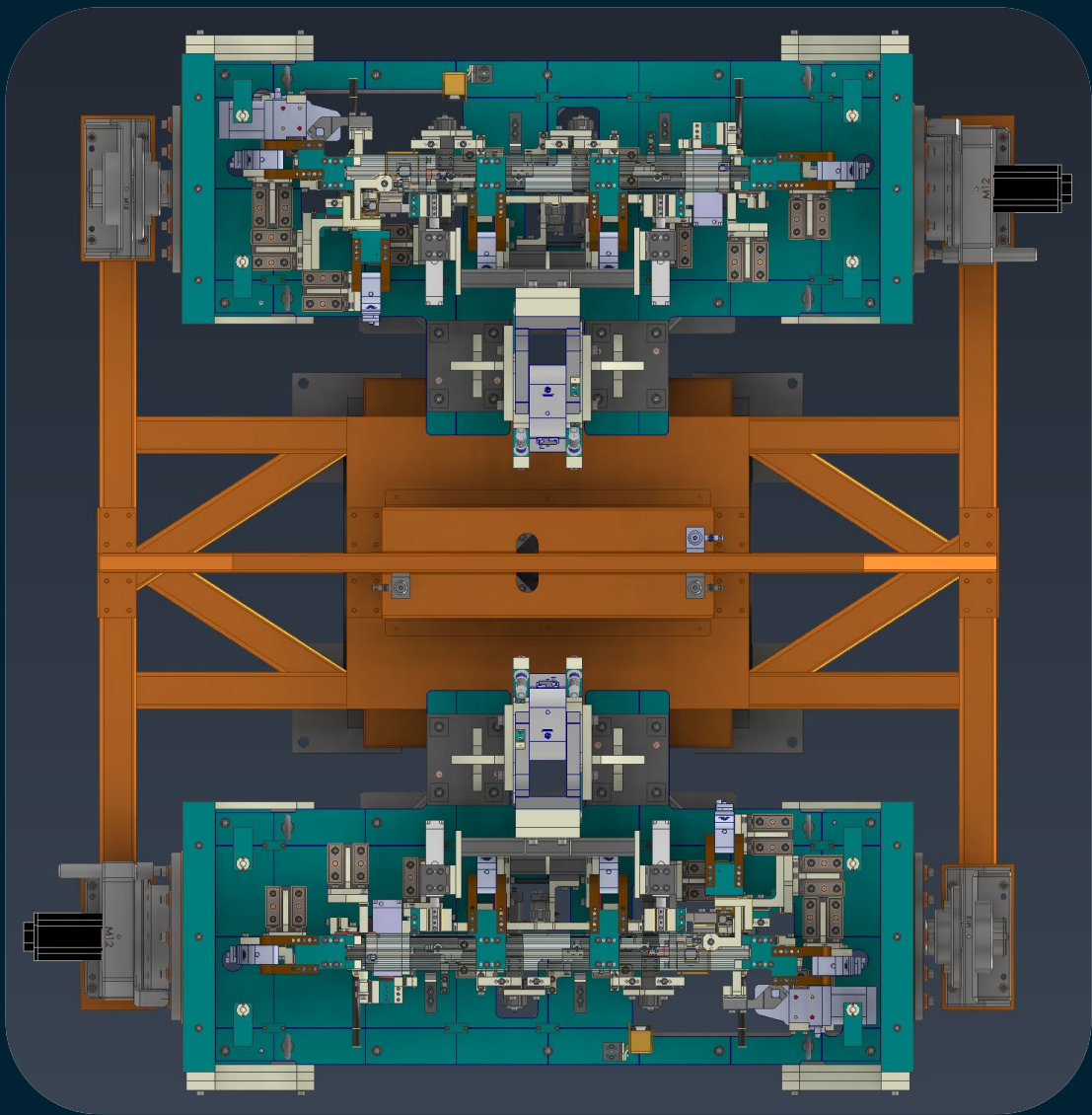

En Mechanical Mx, transformamos ideas en ingeniería real. Nuestro enfoque está en resolver problemas complejos con soluciones claras, precisas y orientadas a la productividad. Cada diseño que se entrega está pensado para funcionar desde el primer día, optimizar el proceso y reducir riesgos de manufactura.

Hemos desarrollado conceptos, herramientas y soluciones de manufactura utilizados por OEM's y proveedores Tier 1 en la industria automotriz.

Nuestra experiencia abarca desde diseño de fixtures de soldadura BIW, estaciones de ensamble y control, hasta componentes especializados para líneas de producción. Cada proyecto se desarrolla con enfoque en precisión, seguridad, mantenibilidad y cumplimiento riguroso de estándares globales.

- **Herramientales y Fixtures de Soldadura BIW y en General**
- **Estaciones de Ensamble y Procesos Productivos**
- **Dispositivos a Prueba de Errores Poka-Yoke y Fixtures Gauges**
- **Nidos, Estructuras, Facilidades y Mesas de Trabajo e Inspección**
- **Diseños CAD paramétricos listos para producción**
- **Documentación técnica profesional para ingeniería y manufactura**

Si buscas un diseño mecánico que realmente entienda el proceso, cuide tu operación, minimice tiempos y eleve la calidad de tu producción, estás en el lugar correcto.

Mechanical Mx: Ingeniería hecha para trabajar, no para complicar.

WELDING FIXTURES BIW, WORKSTATIONS, MATERIAL HANDLERS, HOLDING FIXTURES, ASSEMBLY FIXTURES, STRUCTURES, FACILITIES, 3D & 2D ENGINEERING IN GENERAL

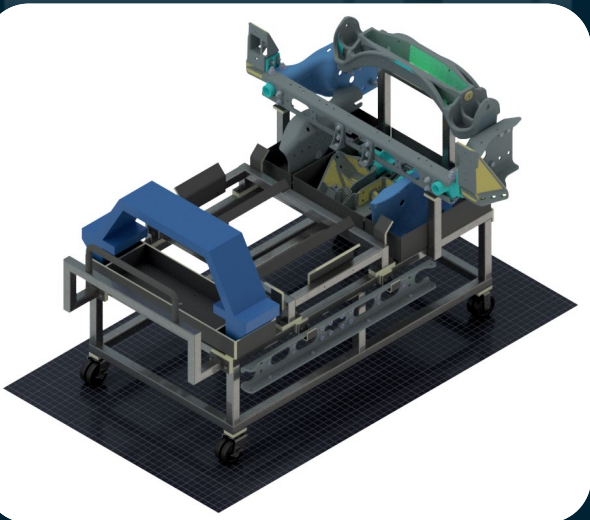
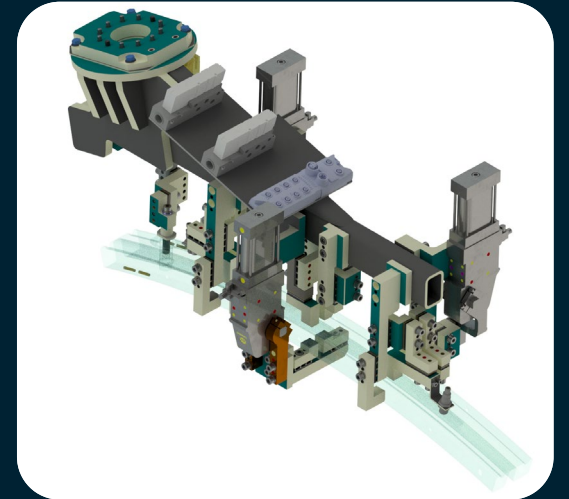
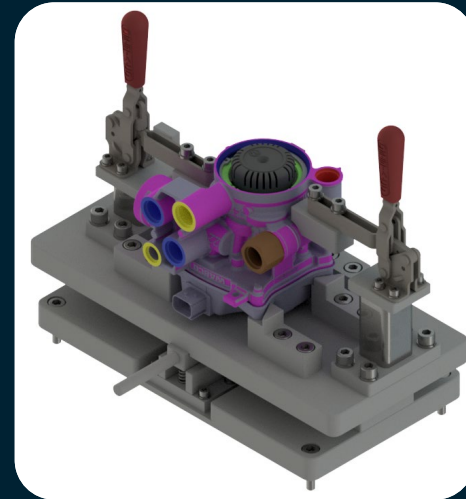
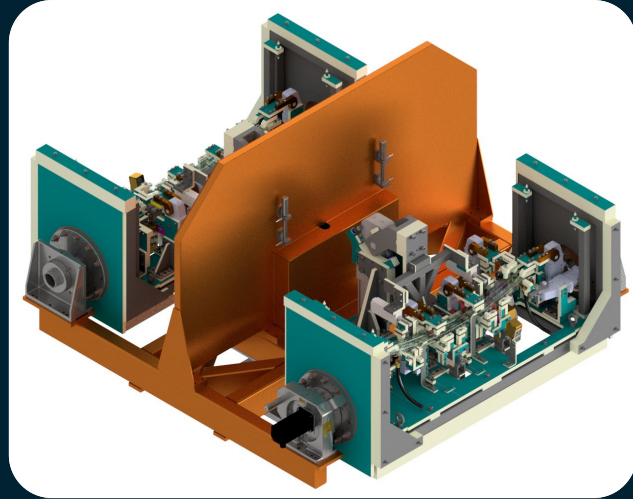
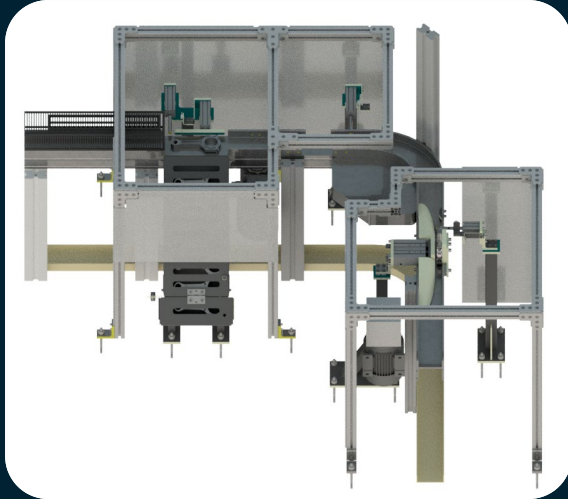

Ingeniería que sostiene, alinea y construye el futuro Automotriz. Cada solución es diseñada con precisión industrial, enfoque OEM/Tier 1 y visión de manufactura real. Donde otros ven equipo, nosotros vemos performance, repetibilidad y calidad garantizada.

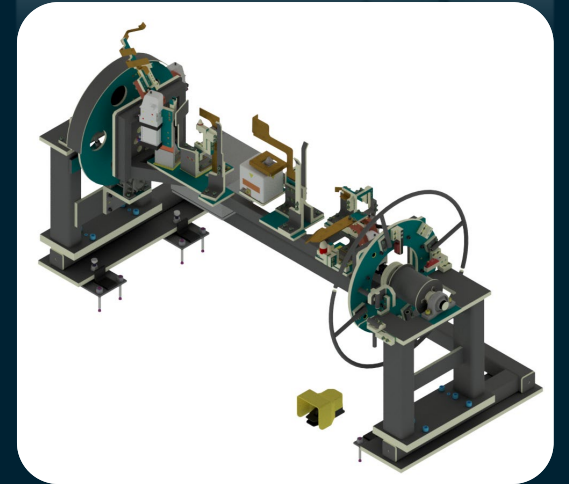

DISEÑO MECÁNICO

Los software CAD que utilizamos en el Diseño para nuestros clientes son:

- Autodesk Inventor 2026 (3 licencias)
- SolidWorks 2023 (3 licencias)
- Catia (2 licencias)
- AutoCAD 2026 (3 licencias)

Nos adaptamos a la versión exacta que requiera tu empresa para garantizar compatibilidad total y entregarte archivos nativos, listos para producción, integración o modificación interna.

Contamos con capacidad de Diseño Flexible de acuerdo a tu requerimiento

Desde 80 a 300 horas de Diseño por Semana

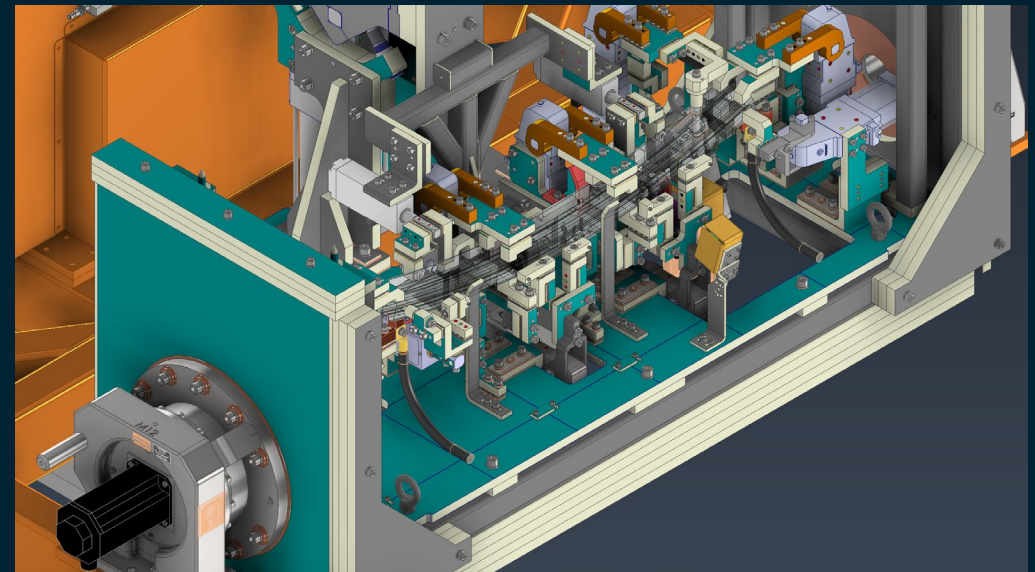
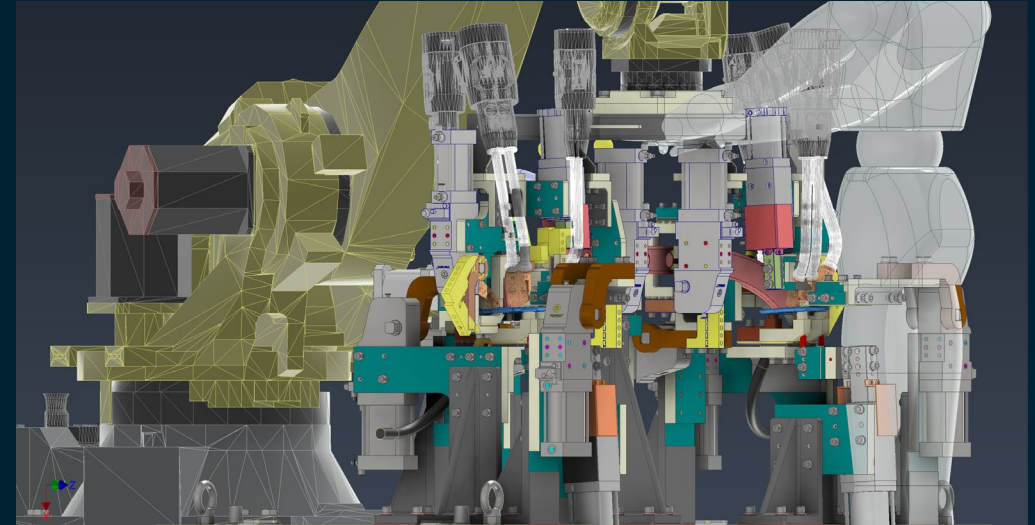

CAPACITACIONES

En Mechanical Mx, no damos teoría vacía. Entrenamos talento para que entre a un proyecto y aporte valor desde el día uno.

Nuestras capacitaciones están enfocadas en lo que realmente exige la industria automotriz:

- **Diseño de Tooling BIW (Multi-Software)**
- Programación de PLC (Siemens, Allen Bradley & Omron)
- **SolidWorks (CSWA & CSWP)**
- **Tecnologías, Procesos & Fundamentos de Soldadura**
- **CQI-15 Welding – Evaluación del Sistema de Soldadura**
- **Procesos de Soldadura Especializados (GMAW & SPOT)**
- **Soldadura Robótica con Fanuc**
- **Diseño de Nidos en SolidWorks**
- **Diseño de Máquinas Estructurales en SolidWorks**
- **Diseño de Checking Fixtures y Gauges**
- **Diseño de Productos BIW en CATIA V5**
- **Diseño Eléctrico con E-Plan**

Si trabajas en manufactura, ingeniería o quieres entrar a la industria automotriz, esto no es opcional... es ventaja competitiva.

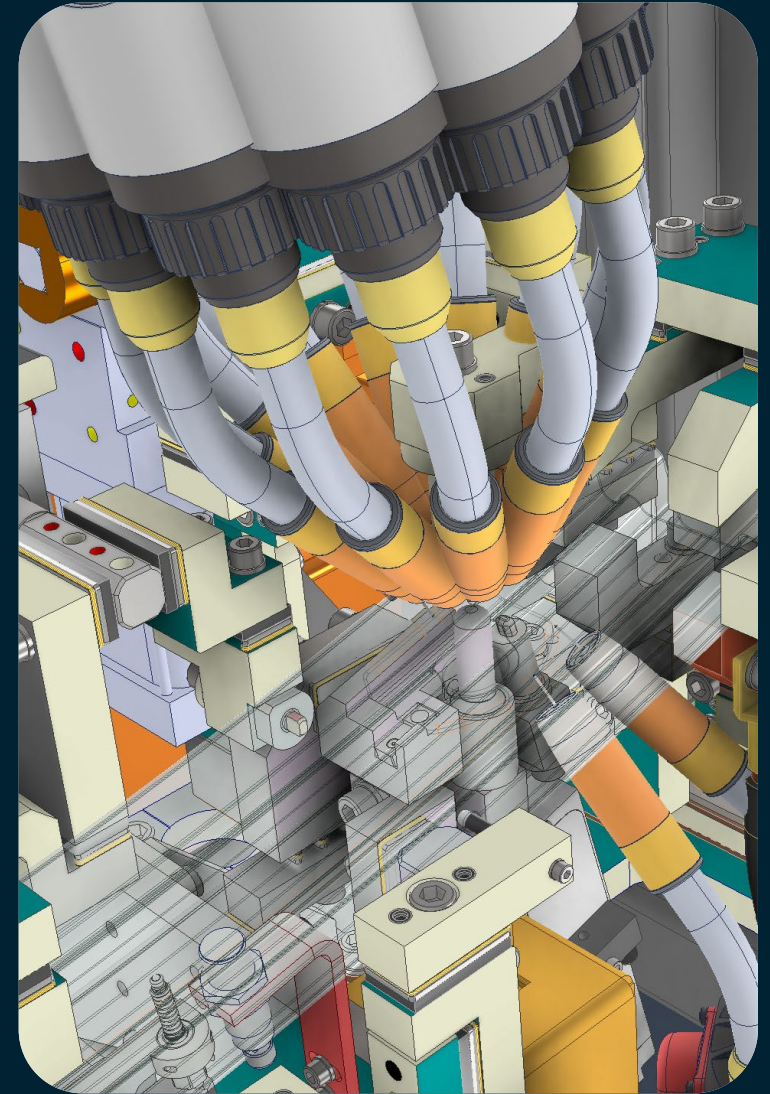

EMPRESAS DONDE HEMOS TENIDO OPORTUNIDAD DE PARTICIPACIÓN

MAGNA FORMEX



MAGNA AUTOTEK PLANTA TOLUCA



ESTAMPADOS MAGNA DE MÉXICO



CONSIDERACIONES Y ESPECIFICACIONES OEM'S & TIER 1 QUE MANEJAMOS, YA QUE LES BRINDAMOS SERVICIO EN COLABORACIÓN CON GRANDES INTEGRADORAS DE MÉXICO

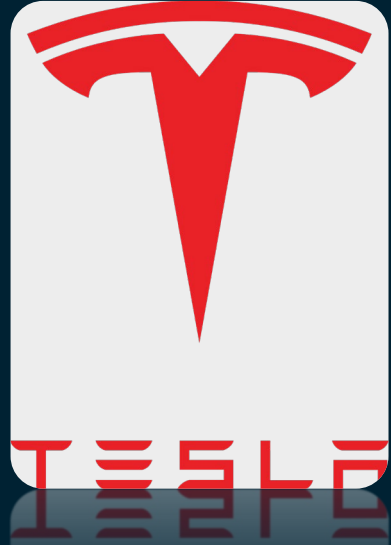

SOCIO FABRICANTE (SALTILLO, MONTERREY & QUERÉTARO)

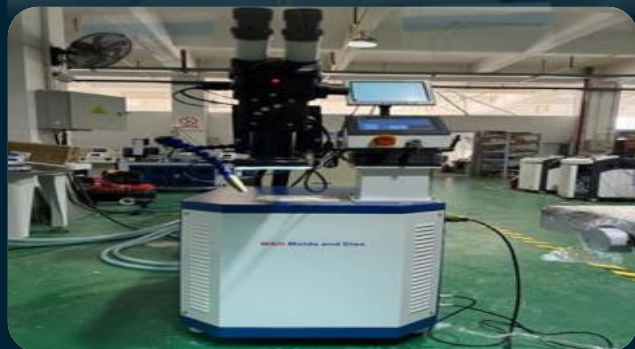

PROCESOS COMPLEMENTARIOS (OUTSOURCING)

1. Process Engineering
2. Robotic Simulation
3. Virtual Commissioning
4. Electrical Design
5. System Level
6. Assembly & Installation
7. Controls Engineering
8. Tooling Certification

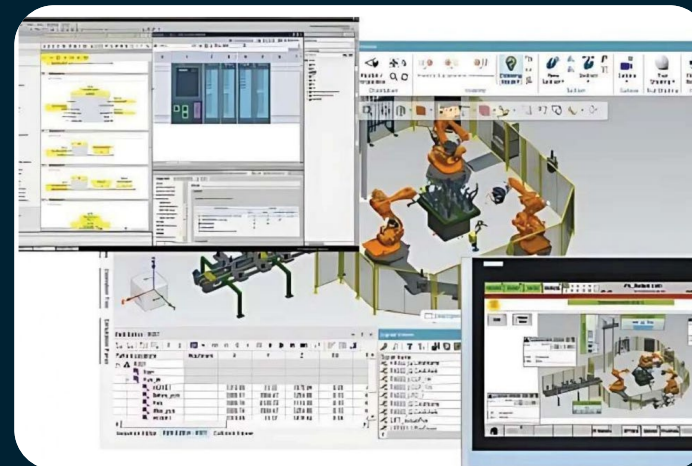

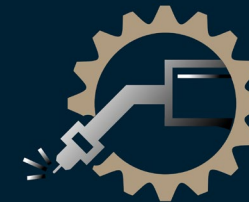

MECHANICAL MX

TRUE ENGINEERING SOLUTIONS



CONTACTO

daniel.camacho@mechanical-mx.com

Tel. Cel. 844 361 3901

Tel. Oficina. 844 835 7370

www.mechanical-mx.com